



# Reaguesit e pare

Titulli prezantimit: Kërkimi në sipërfaqe

Moduli: 4.1

Prezantues/Instruktor: Gert Teder (Shoqata A.F.P.R.A)

Koordinimi shpëton jetë

# Kërkimi në sipërfaqe

Reaguesit  
e pare

Koordinimi shpëton jetë

# Synimet

Për të lejuar pjesëmarrësit të njohin nevojën për teknika të strukturuarra kërkimi dhe të jenë në gjendje të udhëheqin dhe menaxhojnë operacionet e kërkimit.



# Objektivat

T'u sigurojë pjesëmarrësve  
aftësi dhe njohuri për të  
ndërmarrë strategji të  
kërkimit fizik.



# Rezultatet e mësimit

- Si rezultat i këtij leksioni dhe elementeve praktike, pjesëmarrësit do të jenë në gjendje të:
- Kuptojnë parimet e kërkimit.
- Koordinojnë dhe drejtojnë një kërkim të nxituar (fillestar).
- Koordinojnë dhe drejtojnë një kërkim në linjë.

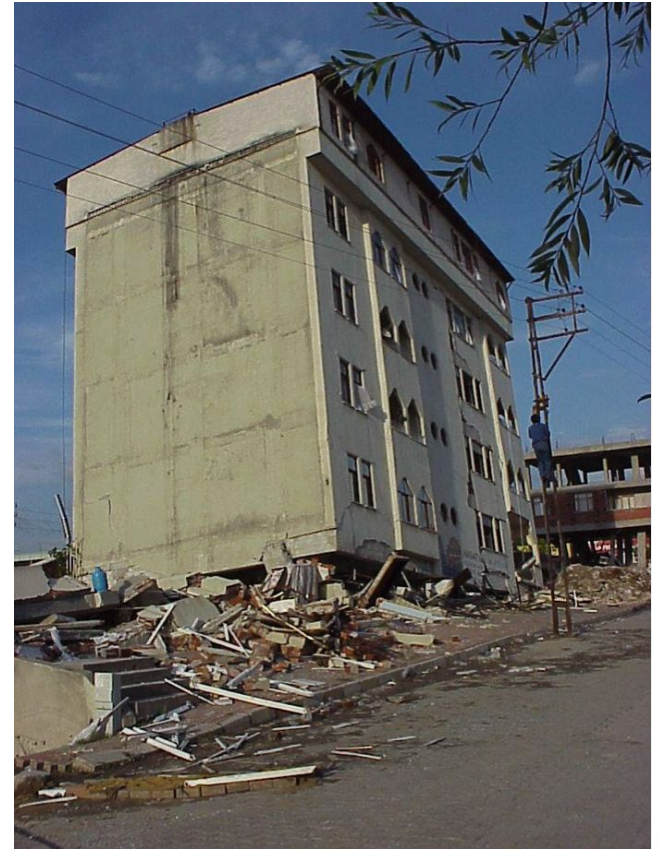

# Kërkimi dhe gjetja

Disa teknika dhe procedura, qëllimi i të cilave është për të marrë një përgjigje të pranishme së viktimave të gjalla brenda një strukture të shembur.

Qëllimi i procesit të kërkimit është të lokalizojë shumicën e viktimave në një kohë minimale me përpjekje minimale.

Teknika – analiza e kostos/përfitimit

# Shkalla e mbijetesës

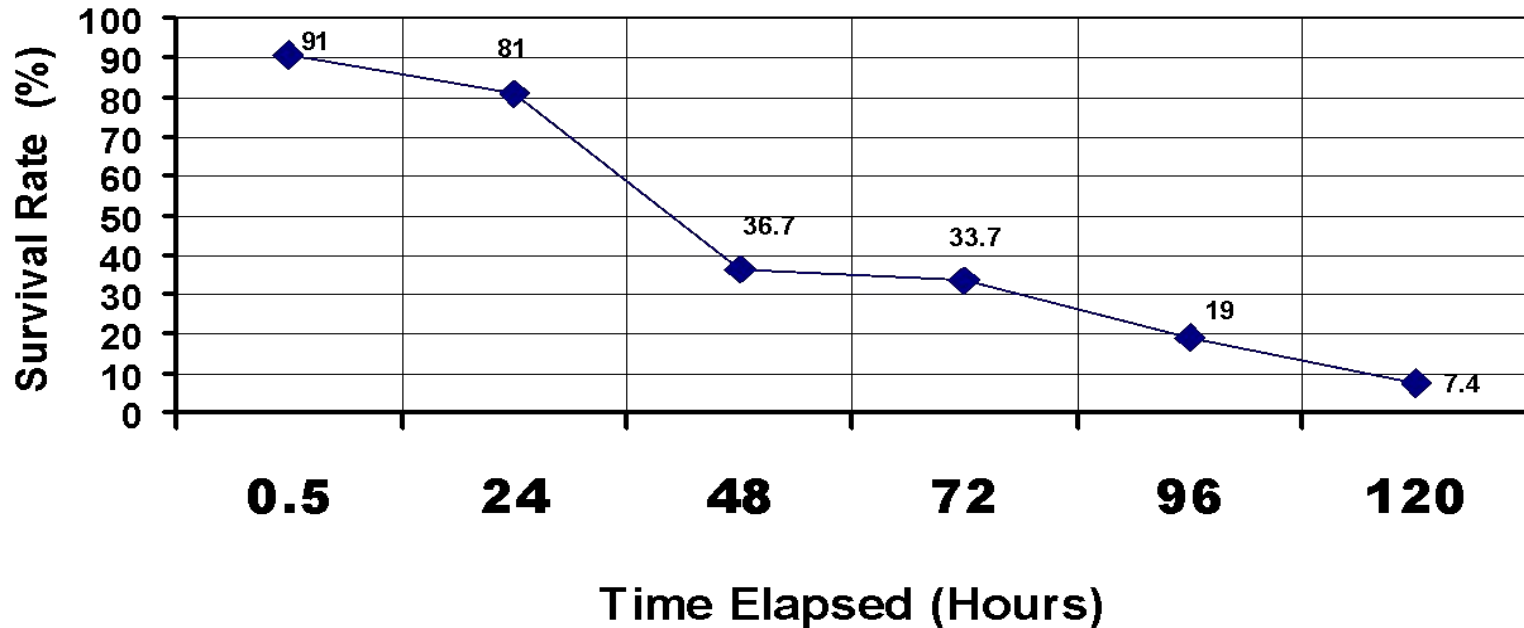



# 50% e viktimave gjenden në ose afër sipërfaqes

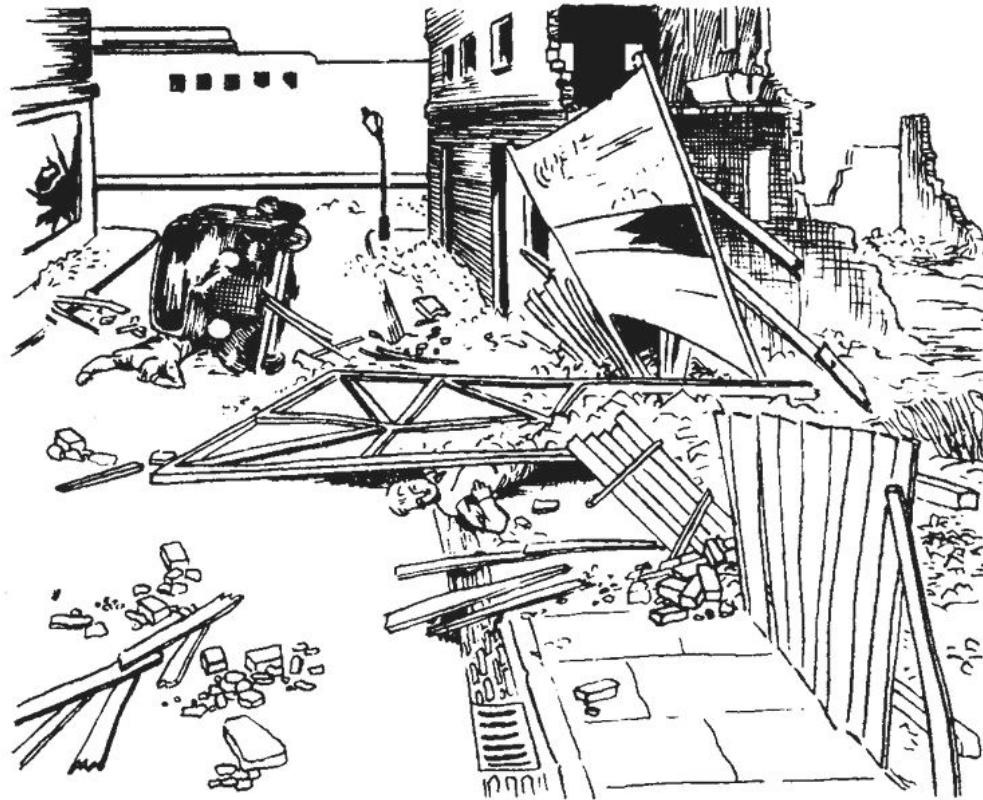





# 35% e viktimave janë të bllokuar lehtë

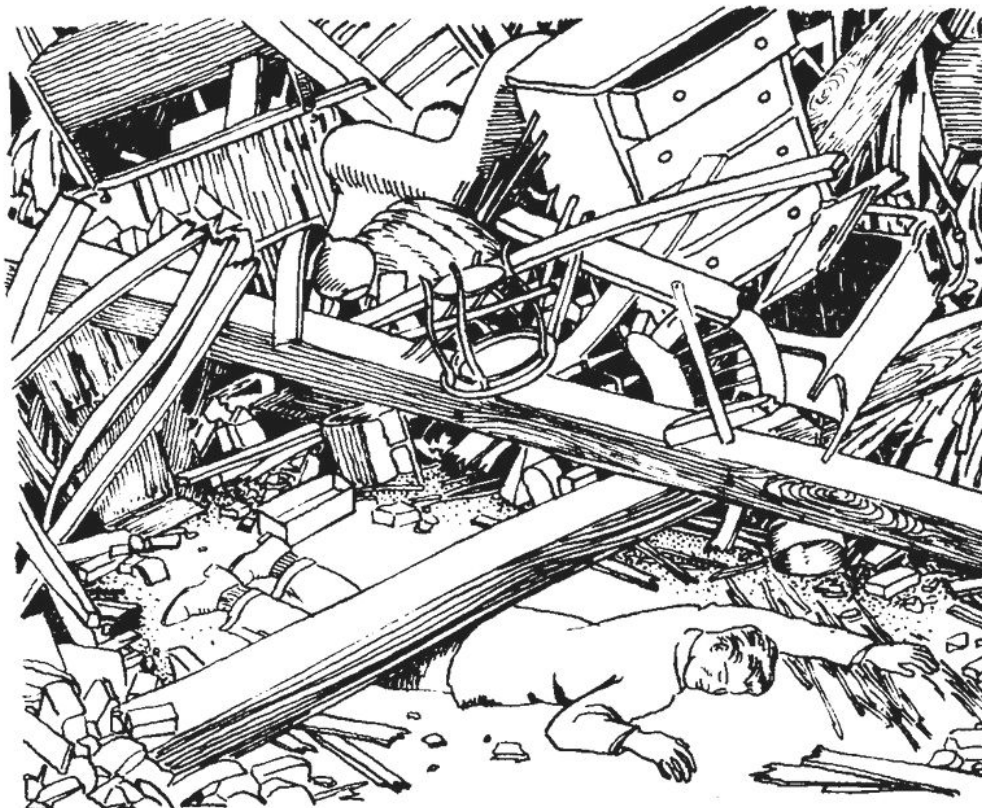

# 15% e viktimave janë të bllokuar në hapësira të zbrazëta





# Vendndodhja e mundshme e hapësirave të zbrazëta

*Zonat strukturore rezistente:*

- Bodrumet
- Banjat
- Brenda korridoreve
- Muret prej betoni
- Shkallët
- Kollona ashensori
- Kuzhinat



# Teknikat dhe Procedurat

# Menaxhimi i Kërkit

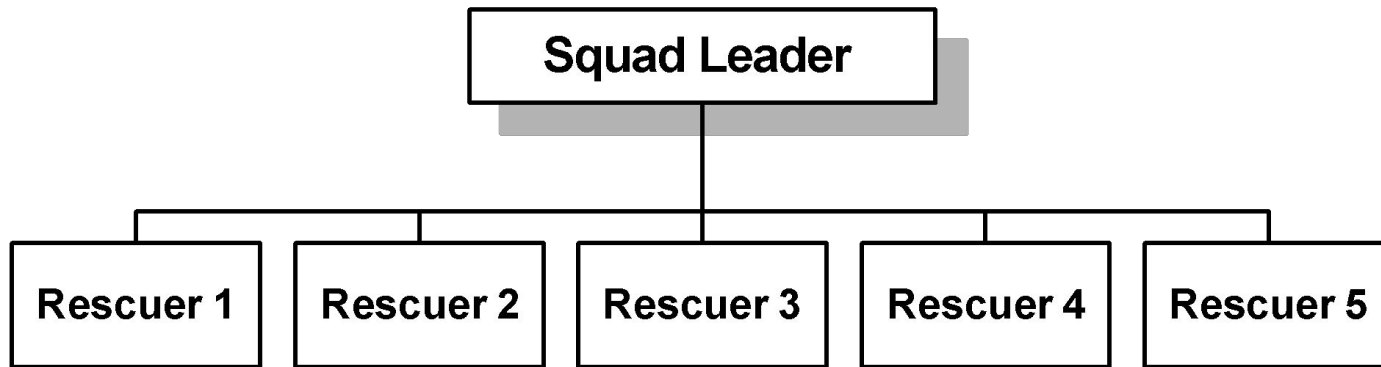

# Menaxhimi i Kërkit





# Menaxhimi i Kërkimit



- Kërkimi fizik
- Kërkimi me qen
- Kërkim teknik



# Menaxhimi i Kërkimit

- Kërkim parësor (i nxituar).
- Kërkim dytësor (i gjerë).
  - Kërkimi i linjës
  - Kërkimi i rrethit

# Kërkimi primar (i nxituar)

- Ekipi zakonisht përbëhet nga 10 - 12 persona që përgjigjen
- Planifikoni se cilën zonë të kërkoni
- Komunikoni dhe koordinoni
- Lëvizni shpejt nëpër një zonë të caktuar ku një person mund të lëndohet ose bllokohet
- Lëvizni si ekip në mënyrë të organizuar (mos punoni vetëm)
- Regjistroni informacionin
- Kërkoni për të dhëna dhe shenja

# Körkimi Primar



# Kërkim sekondar (i gjerë).

- Një kërkim gjithëpërfshirës i plotë i zonës që përfshin zonën e shembjes
- Për të gjetur viktime që janë relativisht të lehtë për t'u gjetur dhe shpëtuar
- Një qëllim dytësor është identifikimi i zonave të mundshme që mund të jenë objekt i aktiviteteve të tjera të kërkimit teknik (Kamerat e Kërkimit, etj.)



# Metoda e rrethit

*“Ekipi i shpëtimit këtu  
- bëni pak zhurmë që  
ne t'ju dëgjojmë!!”*

“Heshtja është  
thelbësore”

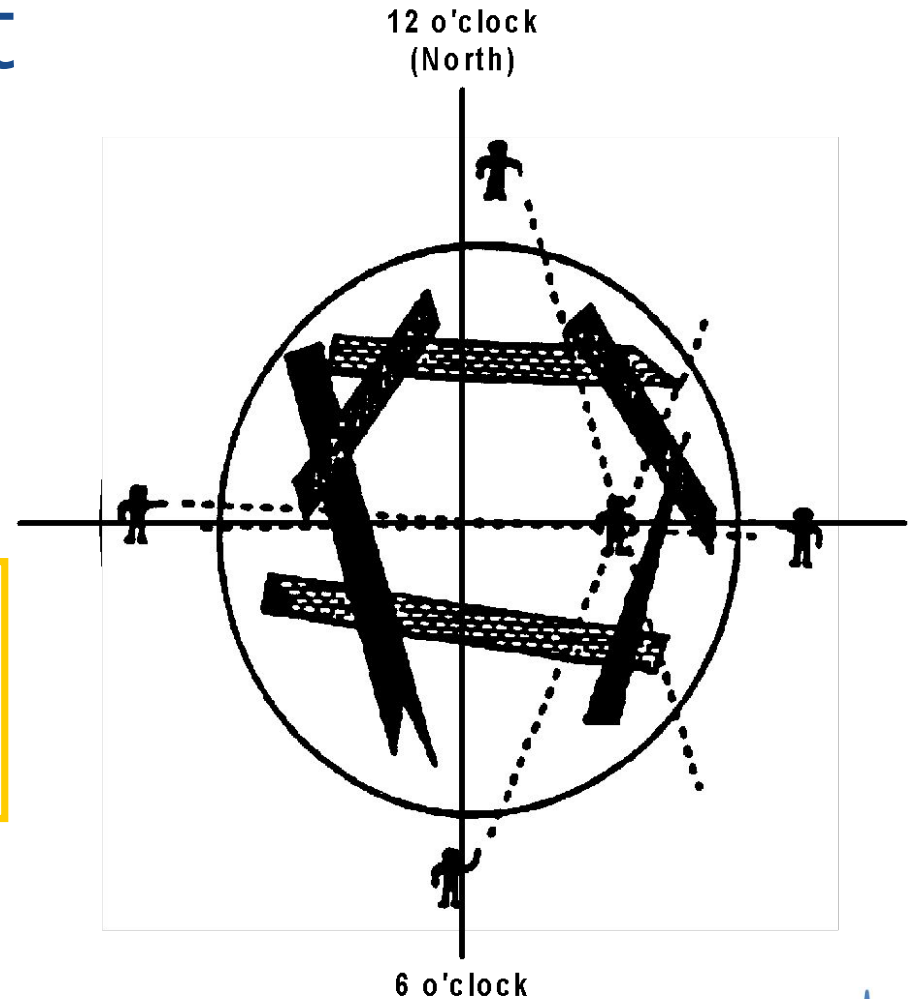



# Metoda e linjës

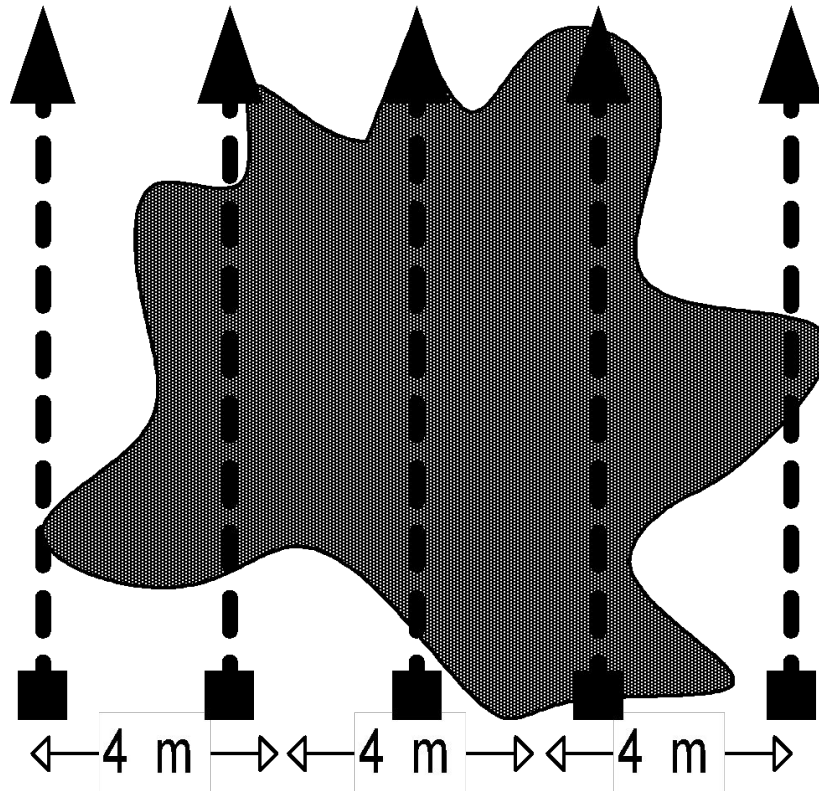



# Pajisjet bazë për kërkimin fizik

- Pajisje personale mbrojtëse
- Furnizime personale – ujë etj.
- Materialet e shënjimit
- Pajisjet e komunikimit – radio – celular
- Pajisjet paralajmëruese dhe sinjalizuese - bori - bilbil

# Procedura e kërkimit

- Analizoni informacionin
- Siguroni skenën
- Vlerësoni strukturën
- Ndërmerrni një operacion kërkimi
- Shpëtoni çdo viktimë të gjetur



Fragen  
 vragen  
 ВОПРОСОВ  
 सवालों के  
 जवाब  
 问题  
 perguntas  
 Questions  
 Cuestión  
 demande  
 La question  
 kysymykset  
 الأسئلة  
 sorular  
 otázky  
 pertanyaan  
 küsimused  
 spørsmål





**OCHA** United Nations Office  
for the Coordination of  
Humanitarian Affairs



**OCHA**

<http://www.unocha.org>



The International Search  
and Rescue Advisory Group

<http://www.insarag.org/>

